

Pfuhler-Schlitzrinnen-System Z Profile zr40r und zp40r

mit allgemeiner bauaufsichtlicher Zulassung Z-74.4-46

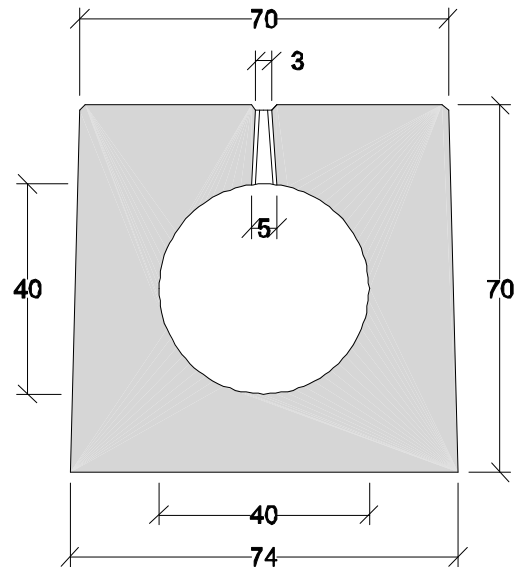
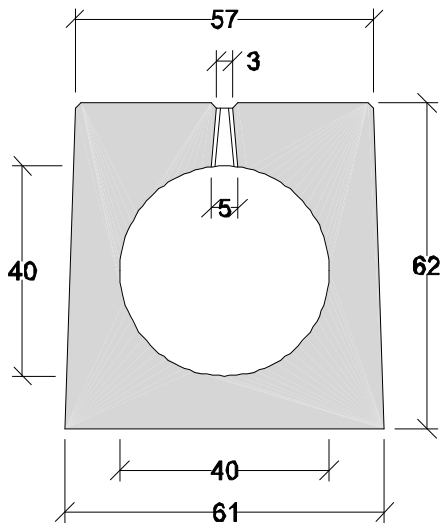

Rinne ohne Innengefälle

Belastungsklasse	D
Außenabmessungen	57/61 x 62 cm
Schlitzweite	3(-1,5) / 5 cm
Gerinneabmessungen	Ø 40 cm
Abflussquerschnitt	1256 cm ²
Baulänge Standardrinne	4,00 m
Gewicht Standardrinne	ca. 2,4 t

Rinne ohne Innengefälle

Belastungsklasse	F*
Außenabmessungen	70/74 x 70 cm
Schlitzweite	3(-1,5) / 5 cm
Gerinneabmessungen	Ø 40 cm
Abflussquerschnitt	1256 cm ²
Baulänge Standardrinne	4,00 m
Gewicht Standardrinne	ca. 3,6 t

* in Verbindung mit Ortbetonfundament

Draufsicht

