

CITY DRAIN
by **betonwerk**



CITY DRAIN 100 – 150

Die »Kleinen« vom Betonwerk

	Seite
City Drain – Entwässerung heute	3
Anwendungsbereiche City Drain	4
Vorteile City Drain	5
City Drain 100	6 – 8
• City Drain 100 – das System	6
• City Drain 100 – Citylock	7
• City Drain 100 – Zubehör	7
• Einbaukosten City Drain 100	7
• City Drain 100 – technische Details	8
City Drain 150	9 – 13
• City Drain 150 – das System	9
• City Drain 150 – Zubehör	10
• City Drain 150 – Einbaukosten	10
• City Drain 150 – technische Details / Klasse C250	11
• City Drain 150 – technische Details / Klasse E600	12
• City Drain 150 – Einbauanleitung	13
City Drain – Individuell	14
City Drain – Referenzen	15

Für die Entwicklung eines neuartigen und zeitgemäßen Entwässerungssystems für die Oberflächenentwässerung haben wir den aktuellen Stand und die heutigen Anforderungen an Entwässerungssysteme analysiert.

Häufig genannte Probleme sind:

- lose Teile wie Schrauben und Abdeckungen
- rostende Abdeckungen
- klappernde Abdeckungen
- das Herauswachsen der Rinnenkörper
- verbogene Zargen
- Einbrechen der Rinnenkörper

Hinzu kommt insbesondere im Schwerlastbereich die Forderung nach einem exakten und aufwendigen Einbau dieser Rinnensysteme. Je nach Hersteller werden im Klasse-D/E-Bereich aufwendige Fundamente und Läufer an den Längsseiten der Rinnenstränge benötigt.

Gibt es in Deutschland ein Rinnenproblem? Jetzt nicht mehr!

Das Betonwerk Neu-Ulm hat sich dieser anspruchsvollen Aufgabe gestellt.

Das Ergebnis ist die City Drain.

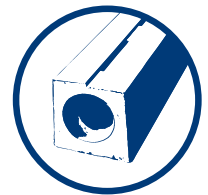

CITY DRAIN
by **betonwerk**



Anwendungsbereiche

Stadt- und Marktplätze

- Frostsichere und tausalzbeständige Rinne widersteht hohem Anfall von Streusalz im städtischen Bereich
- Vandalismussicher
- Leicht zu reinigen
- Neues gestalterisches Element für die Entwässerung städtischer Flächen
- Keine Beschränkungen des Anlieferungs- und Veranstaltungsverkehrs



Parkflächen

- Optimale Eignung für Dauerbelastung auch bei Querüberfahung
- Anlieferverkehr auch im Schwerlastbereich möglich
- Auch bei Reinigungsarbeiten immer überfahrbar – hohe Betriebssicherheit



Tankstellen

- Sichere Aufnahme von Oberflächenwasser
- Verschmutztes Oberflächenwasser gelangt nicht ins Grundwasser
- Dichter Rinnenstrang
- Hohe Funktionalität und extreme Langlebigkeit



Zufahrten

- Geräuschneutrales Überfahren der Rinne
- Hohe hydraulische Leistung



Fassadenbereiche

- Barrierefreiheit: leichtes Überrollen, z.B. mit Rollstühlen und Kinderwagen
- Rutsicherheit
- Farblich anpassbar

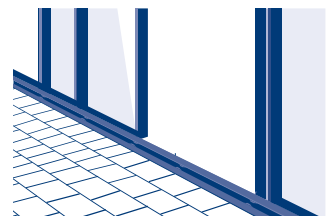

Private Anwendungen

- Farbliche Anpassung der Rinnen an die angrenzenden Flächenbeläge
- Einfaches Baukastensystem

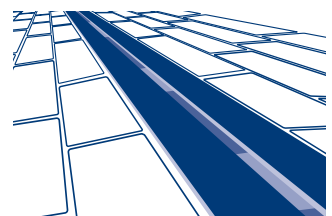

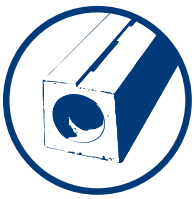

CITY DRAIN
by **betonwerk**

Vorteile City Drain

Einfach funktional einsetzbar

- In Belastungsklassen C250 und E600 (City Drain 150) erhältlich
- Monolithische Rinne kann auch bei hoher Belastung quer überfahren werden
- Direkt anpflasterbar auch im Klasse -D/E-Bereich
- Läuferstein zum Schutz der Rinne nicht erforderlich
- Kein lastabtragendes Fundament erforderlich

Sicher im Betrieb

- Kein Herausschleudern von Rosten
- Erfüllt die hohen Anforderungen der EN 1433
- Unterbrochener Schlitz schützt Radfahrer
- Hohe Rutschsicherheit
- Kein Eintrag von Fremdwasser durch dichten Entwässerungsstrang mit Elastomerdichtung

Beständig

- Höchste Lebensdauer – Frost- und Tausalzbeständigkeit
- AKR Performance Test bestanden
- Keine rostenden Abdeckungen und Zargen

Individuell gestaltbar

- Vier verschiedene Oberflächenfarben ab Lager lieferbar
- Individuelle Lösungen (Farben und Sonderteile) auf Anfrage

Komfort

- Geräuscharm: kein Klappern beim Überfahren
- Barrierefrei: leichtes Überrollen mit Rollstühlen und Kinderwagen

Nachhaltig

- Geringe Wartungskosten – Austausch beschädigter Roste, dämpfender Einlagen und Schrauben nicht erforderlich
- Recycling zu 100 % möglich

City Drain – Vorteile für alle Beteiligten

Planer

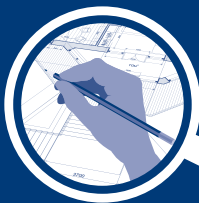

- Individuell gestaltbar
- Besser planbar – für alle Belastungsklassen
- Unterlagen für Planung und Ausschreibung verfügbar

Handel



- Einfaches Baukastensystem
- Einfache Beratung
- Weniger Systemkomponenten
- Schlanke Lagerhaltung – Geringe Kapitalbindung

Bauunternehmer



- Schnell verlegbar
- Fundamentbeton sparend
- Dauerhaft belastbar
- Gewährleistungsrisiko reduzierend

Betreiber



- Dauerhaft
- dauerhaft dicht
- Wartungsfreundlich

City Drain 100



CITY DRAIN
100
by **betonwerk**

Die City Drain 100 ist die erste Wahl für zeitgemäße Entwässerungslösungen an Fassaden, Treppenanlagen, Grundstückszufahrten und Terrassen. Durch das leichte Einzelteilgewicht von 43 kg kann die City Drain 100 auch an Stellen verbaut werden, die mit Hebegerät nicht erreichbar sind. Auch die hohe Verlegeleistung durch das geringe Gewicht stellt einen weiteren Pluspunkt dar. Mit dem neu entwickelten Abdichtsystem aus

NBR kann das System bei Bedarf an den Stößen flüssigkeitsdicht gemacht werden. Zur optimalen Zentrierung und Einhaltung eines Mindestspaltes an den Stößen sind an den Stirnseiten der City Drain Abstandshalter aus Beton eingebaut. Die vertikale Lagesicherung (VLS) an den beiden Längsseiten der Rinne sorgt für sicheren Halt und verhindert das „Herauswachsen“ der Rinne.

Das System City Drain 100:



City Drain 100 mit stirnseitiger Zentriereinrichtung und vertikaler Lagesicherung (VLS)



City Drain 100 als 1 m-Element

City Drain 100 Schacht



Schacht mit Anschluss DN 100 und Geruchsverschluss



Gussrost schwarz tauchlackiert

City Drain 100 Reinigung



Reinigungsöffnung mit neuer Arretierung Citylock.



City Drain 100 – Citylock

Öffnen



1. Ansetzen des Bedienschlüssels



2. Aufhebeln des Rostes



3. Herausnehmen des Rostes



4. Freier Zugriff in das Gerinne

Schließen



1. Rost einlegen



2. Rost auf Gussnase platzieren



3. Rost mit einem senkrechten Fußtritt verriegeln



4. Citylock – sicher arretiert und klapperfrei

City Drain 100 und 150, Klasse C Zubehör

Durch den Verzicht auf ein Muffe-Spitz-System können die City Drain 100 sowie 150, Klasse C bauseits geschnitten und mit dem Dichtelement abgedichtet werden.



Dichtelement zum Abdichten der Rinnenstöße, Innendurchmesser 90 mm bzw. 140 mm



Einbau der Dichtung mit wenigen Handgriffen



Stirnseitiger KG Rohr Anschluss

City Drain 100 – Einbaukosten

Auch bei den Einbaukosten punktet die Schlitzrinne City Drain 100 mit den gleichen Vorteilen wie ihre größere Schwester in der Nennweite 150. Auf ein aufwendiges Fundament mit Sohle und Rückenstütze kann verzichtet werden. So reduziert sich der

Betonverbrauch gegenüber konventionellen Kastenrinnen. Darüber hinaus steigt die Verarbeitungsgeschwindigkeit spürbar. Das Projekt wird schneller fertig und bindet weniger Arbeitskraft.



CITY DRAIN
100
by betonwerk

City Drain 100 – technische Details

Belastungsklasse C

Rinnenoberfläche eben

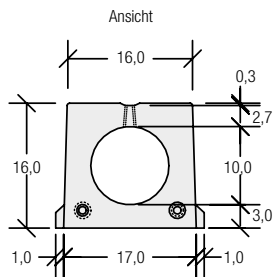

Rinne mit unterbrochenem Schlitz

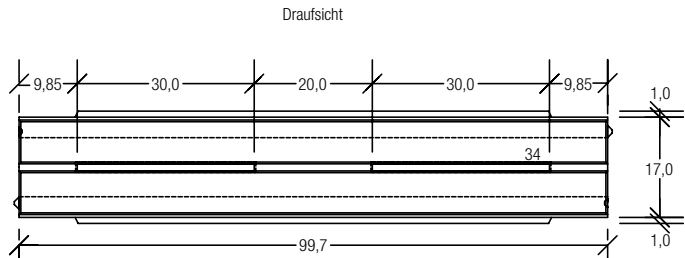

CITY DRAIN 100

Belastungsklasse	C
Außenabmessungen	16/17 x 16 cm
Schlitzweite	1,6 / 1,2 cm
Gerinneabmessungen	ø 10 cm
Abflussquerschnitt	78 cm ²
Baulänge Standardrinne	99,7 cm
Gewicht Standardrinne	43 kg
Systemlänge	1,00 m

Endstopfen

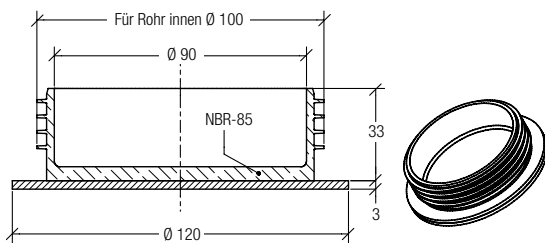

Bedienschlüssel

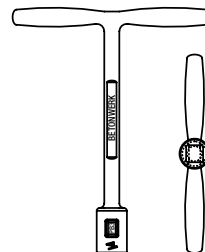

Schacht

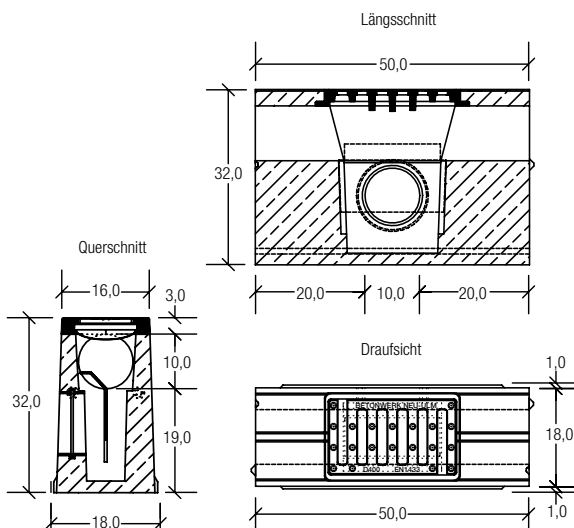

Reinigungsrinne

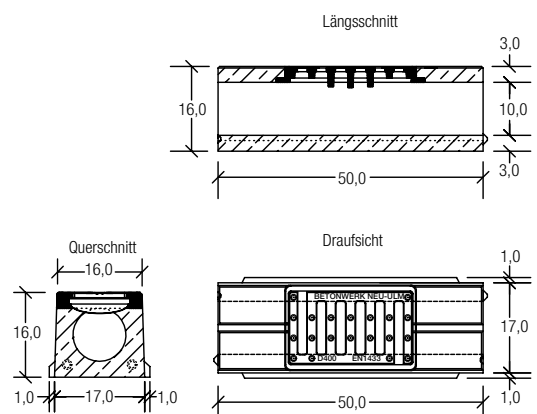



CITY DRAIN
150
by **betonwerk**

City Drain 150

Die City Drain Rinnen der Nennweite 150 sind in den Belastungsklassen C250 und E600 erhältlich. Die Ausführung in Klasse C250 ist hergestellt aus einem stahlfaserverstärkten Beton hoher Festigkeit und Dauerhaftigkeit. Die Rinnen der Klasse E600 eignen sich insbesondere für Anwendungen, bei denen größere Radlasten auftreten. Aus diesem Grund ist die City Drain 150 Klasse E600 zusätzlich bewehrt.

Das System City Drain 150:



City Drain 150 als 1 m- und 2 m-Element erhältlich



City Drain 150 Schacht



Schacht mit Anschluss DN 100 und DN 150 erhältlich

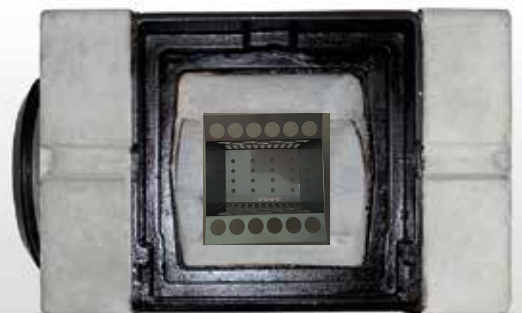

Herausnehmbarer Schmutzkorb

City Drain 150 – Zubehör

City Drain 150 Reinigung



Reinigung Baulänge 50 cm



City Drain 150 Einbau



Versetzhänge

City Drain 150 Verriegelung



Stiftloses Scharnier



Verliersicherer Vorreiberverschluss



Gussroste schwarz tauchlackiert



Rost 130° aufklappbar

City Drain 150 – Einbaukosten

Effiziente Entwässerung beim Neubau

Insbesondere bei Schwerlastanwendungen müssen herkömmliche Rinnensysteme entsprechend der Herstellerangaben aufwendig eingebaut werden.

Dies ist bei der City Drain 150 dank ihrer Bewehrung nicht notwendig. Es genügt lediglich eine vollflächige Sauberkeitsschicht unter der Rinne. Die Rinnen sind auch ohne Rückenstütze tragfähig. Auf parallel angeordnete Läufersteine aus Pflaster, die in

Beton gebettet werden müssen, kann verzichtet werden. Das bedeutet für den Anwender Kostenersparnis, ohne an Sicherheit und Qualität zu sparen.

Einbaubeispiele finden Sie unter:
<http://www.rohr.de/referenzen/>

City Drain 150 Klasse C – technische Details

Rinnenoberfläche eben

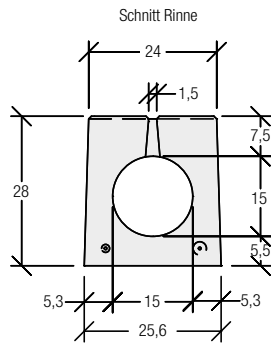

CITY DRAIN 150

Belastungsklasse	C
Außenabmessungen	24/26 x 28 cm
Schlitzweite	1,5 / 2,7 cm
Gerinneabmessungen	ø 15 cm
Abflussquerschnitt	176 cm ²
Baulänge Standardrinne	1,995 m / 0,995 m
Gewicht Standardrinne	250 kg / 125 kg
Systemlänge	2,00 m / 1,00 m

Rinne mit unterbrochenem Schlitz

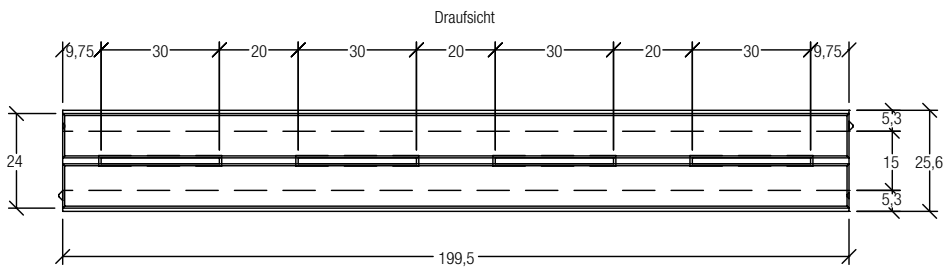

Endstopfen

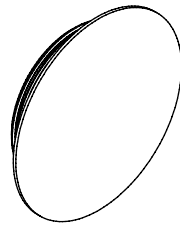
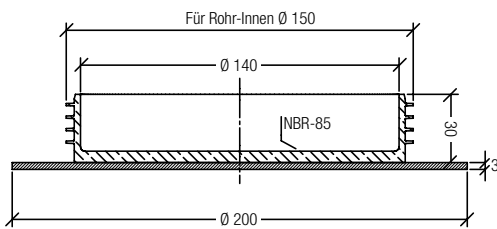

Bedienschlüssel

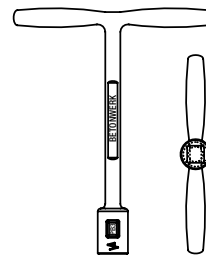

Schacht

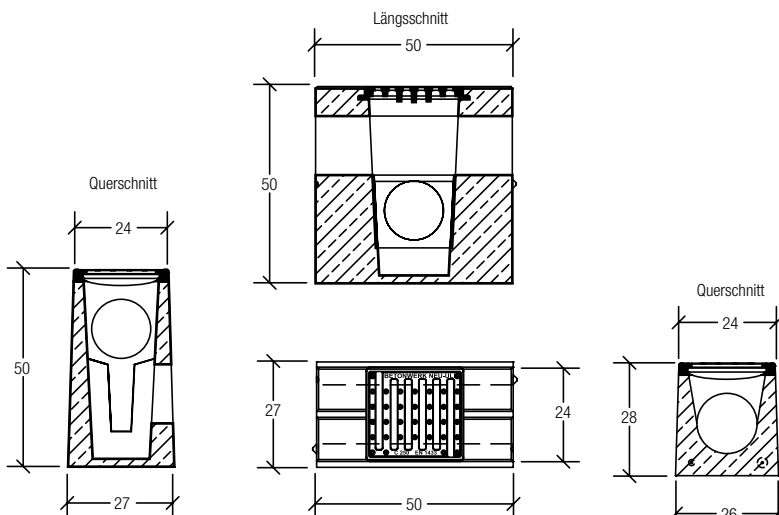

Reinigungsrinne

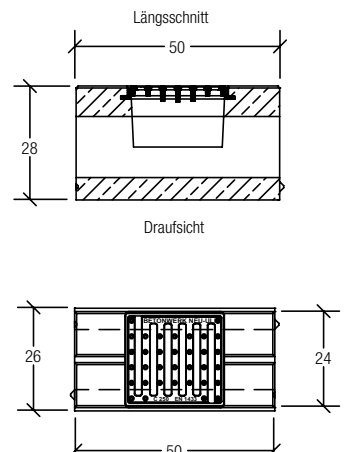

CITY DRAIN 150 Klasse E – technische Details

Rinne

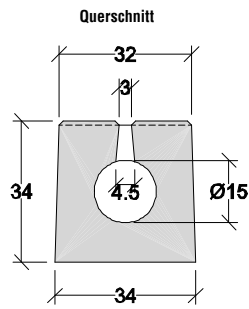

CITY DRAIN 150	
Belastungsklasse	E
Außenabmessungen	32/34 x 34 cm
Schlitzweite	3 / 4,5 cm
Gerinneabmessungen	Ø 15 cm
Abflussquerschnitt	176 cm ²
Baulänge Standardrinne	1,995 m / 0,995 m
Gewicht Standardrinne	460 kg / 230 kg
Systemlänge	2,00 m / 1,00 m

Draufsicht

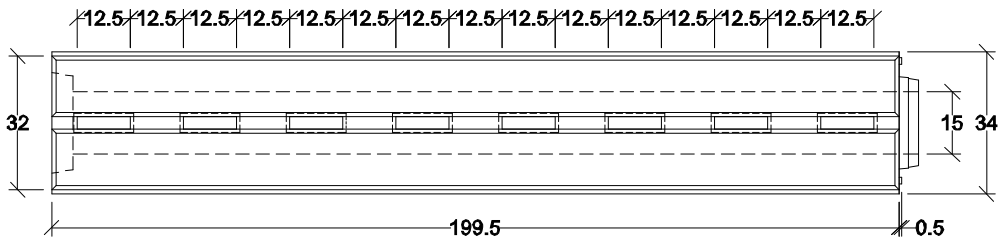

Schacht

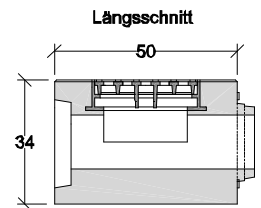
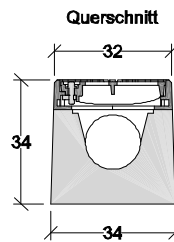
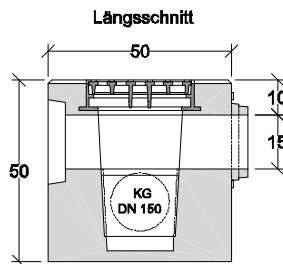
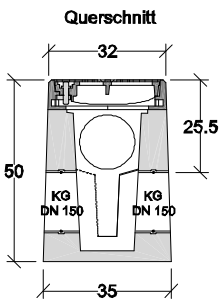

Der Schacht wird mit einem Muffenstopfen KG DN 150 ausgeliefert

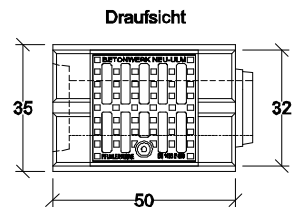
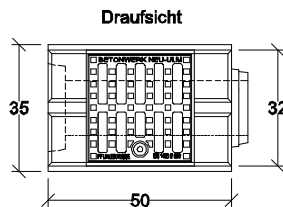

Verschlussdeckel

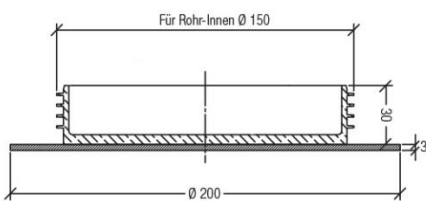

Bedienschlüssel

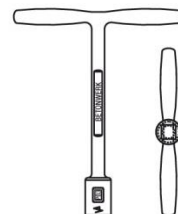

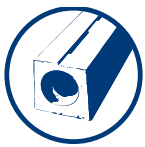

CITY DRAIN
150
by betonwerk

City Drain 150 – Einbauanleitung

Einbauanleitung City Drain 150 in Beton / Asphalt Klasse A 15 – E 600

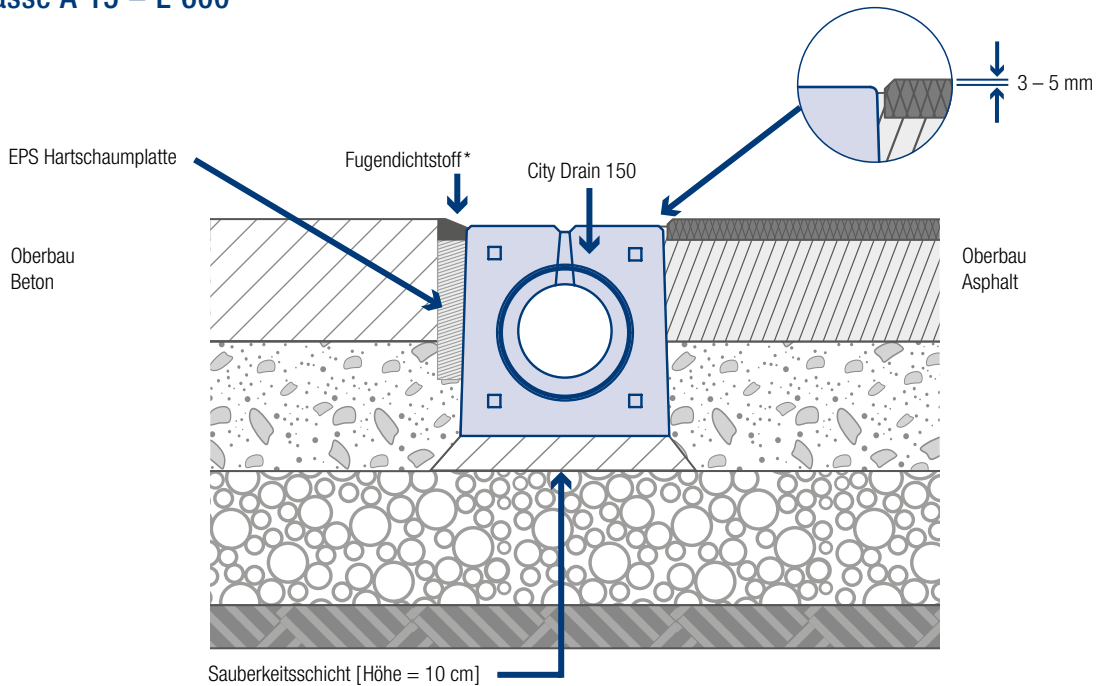

* Einbau nach Richtlinie des Herstellers.



Einbausituation City Drain 150

City Drain Individuell

City Drain – Die individuelle Lösung

City Drain – die flexible Entwässerungslösung

Örtliche Gegebenheiten erfordern oft Lösungen über den Standard hinaus. Auch hier kann die City Drain Linie mit Lösungen aufwarten. In der modernen Produktion in Neu-Ulm können eine Vielzahl

von unterschiedlichen geometrischen Formen hergestellt werden. Ob T-Stücke, Böschungsstücke, Übergangsstücke oder Abwinkelungen – wir setzen Ihre individuellen Anforderungen um.

City Drain – die unauffällige Entwässerungslösung

Für die City Rinnen bieten wir Schlitzaufsätze zur optimalen Verbindung von Funktionalität und Design an. Durch diese Art der Flächenentwässerung bleiben gestalterisch hochwertige Flächen in ihrem Erscheinungsbild erhalten und werden unauffällig entwässert.

Unsere Schlitzaufsätze sind sowohl als symmetrische als auch als asymmetrische Aufsätze verfügbar. Ob an einer Fassade, einer Treppenanlage oder einer Platzfläche – die City Drain ist überall die richtige Lösung.

City Drain – gestalterische Entwässerungslösung

Die City Drain kann auch zum Setzen von Akzenten in einer Fläche verwendet werden. Die City Drain kann in einer Vielzahl von Farbtönen hergestellt werden. Je nach Anforderung kann die Entwässerungsrinne dann aus der Fläche hervorstechen oder

sich in der Farbe des umgebenden Belages harmonisch in die Fläche integrieren. Auf Wunsch kann die Oberfläche der Rinne auch gestrahlt werden.

Schöne Lösungen für höchste Belastungen – das ist bei uns kein Widerspruch.

City Drain – Farben

Lagermäßig verfügbar



Sichtbeton – grau



Sichtbeton – anthrazit



Sichtbeton – rot

Wunschfarbe und Oberfläche auf Anfrage möglich.

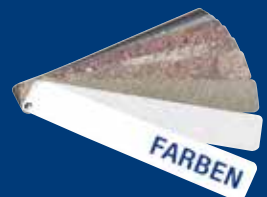

CITY DRAIN
by **betonwerk**



Sichtbeton – braun

City Drain – Referenzen



Neugablonz, Ortsmitte



Neugablonz, Ortsmitte



Aalen, Möbel Rieger



Aalen, Möbel Rieger



Pfedelbach, Ortsmitte



Mindelheim, Autohaus Schragl



Stuttgart, DEKRA



Wernau, Bürogebäude

Vertriebspartner:

Benelux, Frankreich, Skandinavien:
Birco GmbH, Baden-Baden

Österreich, Polen:
HABA Beton, Garching



Stand 11/19

Alle in dieser Preisliste gegebenen Informationen, technischen Daten, Definitionen, Auskünfte und Hinweise sind nach bestem Wissen geprüft und zusammengestellt. Änderungen und Ergänzungen bleiben, auch ohne vorherige Ankündigung, jederzeit vorbehalten. Für deren Vollständigkeit und Richtigkeit übernehmen wir keine Haftung. Aus den Angaben können keine Ersatzansprüche hergeleitet werden.

Betonwerk Neu-Ulm GmbH & Co. KG

Fischerholzweg 54
89233 Neu-Ulm

tel. 07 31 • 9 79 80-0

fax 07 31 • 9 79 80-49

betonwerk.neu-ulm@rohr.de

www.rohr.de